



Mi Dual Mode Wireless Mouse Silent Edition

**User Manual • Užívateľský manuál •
Užívateľský manuál • Használati utasítás •
Benutzerhandbuch**

English	3 – 11
Čeština	12 – 20
Slovenčina	21 – 29
Magyar	30 – 38
Deutsch	39 – 47

Dear customer,

Thank you for purchasing our product. Please read the following instructions carefully before first use and keep this user manual for future reference. Pay particular attention to the safety instructions. If you have any questions or comments about the device, please contact the customer line.

✉ www.alza.co.uk/kontakt

☎ +44 (0)203 514 4411

Importer Alza.cz a.s., Jankovcova 1522/53, Holešovice, 170 00 Praha 7, www.alza.cz

Product Overview

Read this manual carefully before use and retain it for future reference.

Thank you for using the Mi Dual Mode Wireless Mouse Silent Edition.

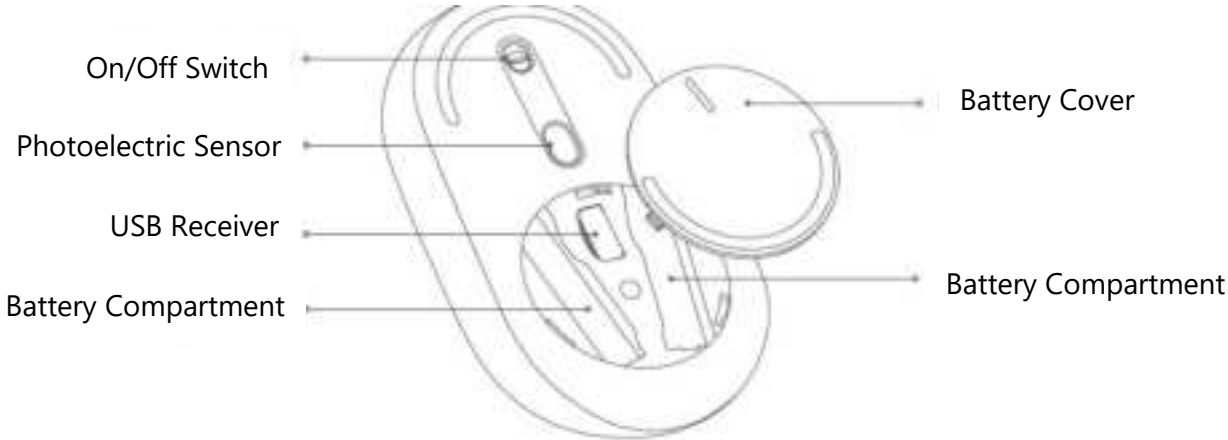
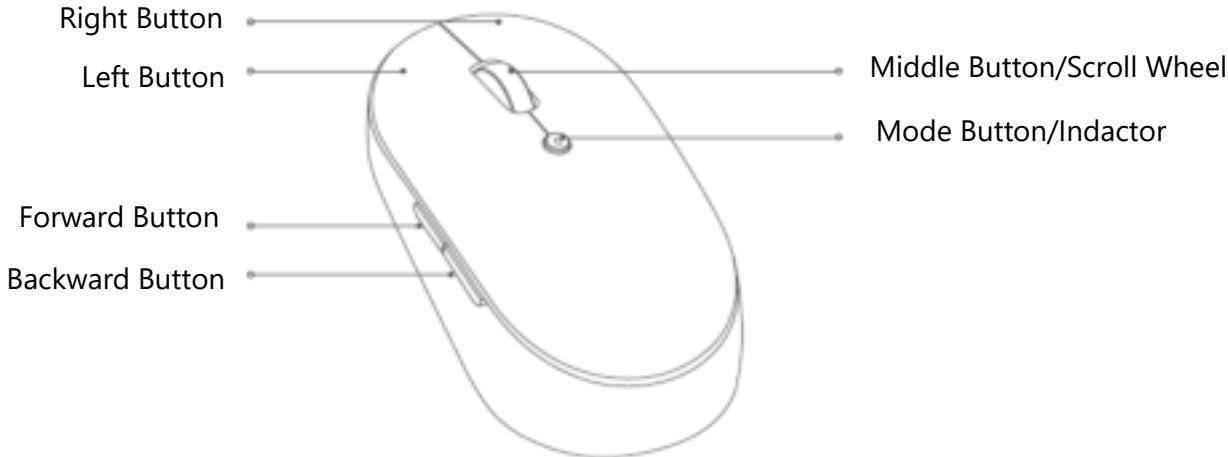

Illustrations of product, accessories, and user interface in the user manual are for reference purposes only. Actual product and functions may vary due to product enhancements.

USB Receiver Mode

1. Turn the battery cover counterclockwise to remove it.

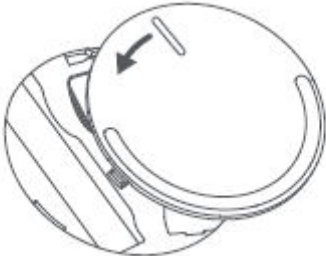

2. Place two AAA batteries into the battery compartment.



3. Remove the USB receiver.

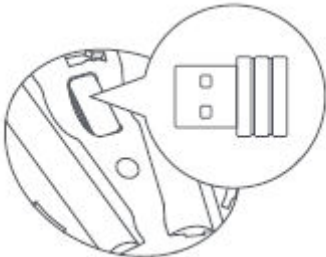

4. Insert the USB receiver into the computer's USB port.



5. Install the cover and turn it clockwise to lock it.

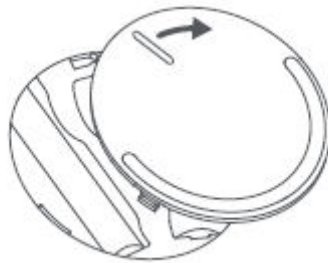

6. Slide the on/off switch to the ON position to turn on the mouse.

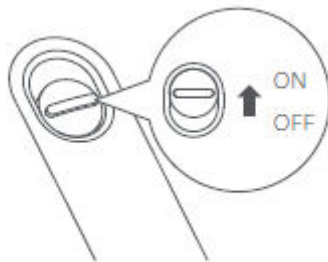

Bluetooth Mode

1. Enable the computer's Bluetooth.

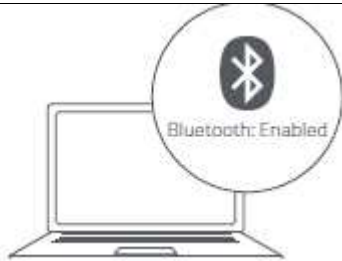

2. Turn on the mouse, then press and hold the mode button until the indicator blinks blue.

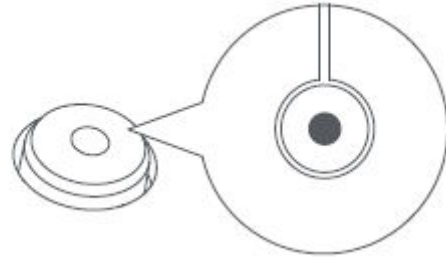

3. Search for Mi Silent Mouse in the computer's Bluetooth device list.



4. Click Connect. Once it is connected, the mouse is ready for use.



Switching Mode

The mouse can connect to two different computers with USB receiver mode and Bluetooth mode. Press the mode button to switch between the two modes and computers.

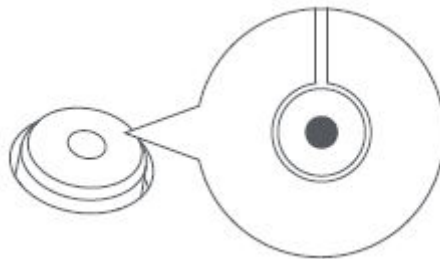

USB Receiver Mode: Press the mode button, the indicator will be green for 3 seconds and then turn off.

Bluetooth Mode: Press the mode button, the indicator will be blue for 3 seconds and then turn off.

Note: During your use, you can check the mode by lifting the mouse at a height of 1 cm or more. The indicator will be on for 3 seconds, the green indicator stands for USB receiver mode and the blue for Bluetooth mode.

Low Battery Notification

When the battery level is low, the indicator light will blink red once the mouse is turned on.

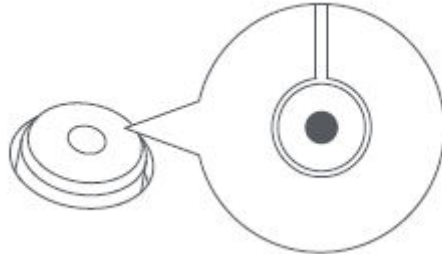

The indicator blinks red: The battery is low.

The indicator remains on red for 10 seconds: The battery is depleted. Your mouse will then turn off automatically, please replace the battery.

Precautions

Improperly used batteries may leak and can cause the risk of explosion and personal injury.

Do not expose batteries to humid or high-temperature environments, nor conductive materials or liquids.

Do not use the batteries when they leak, are discoloured or deformed, nor in any other unusual situation.

Battery life depends on usage. Depleted batteries must be disposed of in accordance with local laws and regulations.

Do not leave the batteries discharged or unused for an extended period.

Do not short-circuit the batteries.

Do not disassemble, repair, or modify this mouse except for battery removal and replacement.

If the mouse does not work properly, please contact the after-sales service department for relevant service or repair.

Specifications

Name:	Mi Dual Mode Wireless Mouse Silent Edition
Model:	WXSMSBMW02
Materials:	ABS & PC
Operating Mode:	Photoelectric Sensor
Wireless Connectivity:	Bluetooth Low Energy 4.2, RF 2.4 GHz
Bluetooth Device Name:	Mi Silent Mouse
Operating Temperature:	0°C to 40°C
Wireless Range:	Up to 8 m
Input:	3 V = 10 mA
Dimensions:	112.7×62.7×36.8 mm
Net Weight:	Approx. 93 g
Compatible with:	Windows 10, macOS 10.10, or Android 6.0 and above
USB Receiver Name:	Mi Dual Mode Wireless Mouse Silent Edition Receiver
USB Receiver Model:	DWXSMSBMW02

RF Specification	Working Frequency	Maximum Output Power
RF 2.4G	2405 - 2470 MHz	4dB
Bluetooth	2402 - 2480 MHz	4dB

Warranty Conditions

A new product purchased in the Alza.cz sales network is guaranteed for 2 years. If you need repair or other services during the warranty period, contact the product seller directly, you must provide the original proof of purchase with the date of purchase.

The following are considered to be a conflict with the warranty conditions, for which the claimed claim may not be recognized:

- Using the product for any purpose other than that for which the product is intended or failing to follow the instructions for maintenance, operation, and service of the product.
- Damage to the product by a natural disaster, the intervention of an unauthorized person or mechanically through the fault of the buyer (e.g., during transport, cleaning by inappropriate means, etc.).
- Natural wear and aging of consumables or components during use (such as batteries, etc.).
- Exposure to adverse external influences, such as sunlight and other radiation or electromagnetic fields, fluid intrusion, object intrusion, mains overvoltage, electrostatic discharge voltage (including lightning), faulty supply or input voltage and inappropriate polarity of this voltage, chemical processes such as used power supplies, etc.
- If anyone has made modifications, modifications, alterations to the design or adaptation to change or extend the functions of the product compared to the purchased design or use of non-original components.

EU Declaration of Conformity

This product complies with the legal requirements of the following European Union directives: Directive No. 2014/53/EU.



WEEE

This product must not be disposed of as normal household waste in accordance with the EU Directive on Waste Electrical and Electronic Equipment (WEEE - 2012/19 / EU). Instead, it shall be returned to the place of purchase or handed over to a public collection point for the recyclable waste. By ensuring this product is disposed of correctly, you will help prevent potential negative consequences for the environment and human health, which could otherwise be caused by inappropriate waste handling of this product. Contact your local authority or the nearest collection point for further details. Improper disposal of this type of waste may result in fines in accordance with national regulations.



Vážený zákazníku,

Děkujeme vám za zakoupení našeho produktu. Před prvním použitím si prosím pečlivě přečtěte následující pokyny a uschovejte si tento návod k použití pro budoucí použití. Zvláštní pozornost věnujte bezpečnostním pokynům. Pokud máte k přístroji jakékoli dotazy nebo připomínky, obraťte se na zákaznickou linku.

✉ www.alza.cz/kontakt

☎ +420 225 340 111

Dovozce Alza.cz a.s., Jankovcova 1522/53, Holešovice, 170 00 Praha 7, www.alza.cz

Přehled produktů

Před použitím si pečlivě přečtěte tento návod a uschovejte si jej pro budoucí použití.

Děkujeme, že používáte bezdrátovou myš Mi Dual Mode Wireless Mouse Silent Edition.

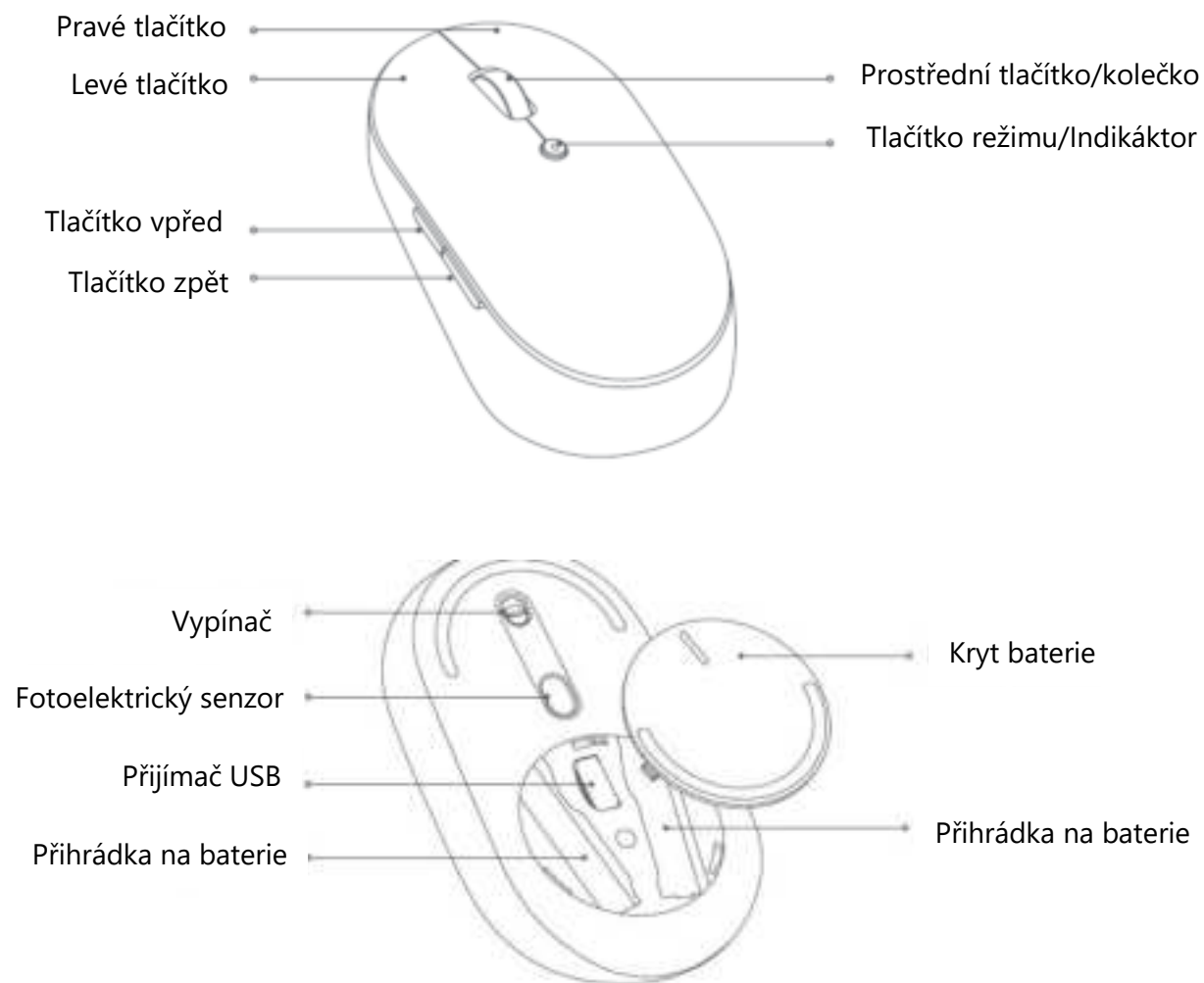

Vyobrazení výrobku, příslušenství a uživatelského rozhraní v uživatelské příručce slouží pouze pro referenční účely. Skutečný výrobek a funkce se mohou lišit v důsledku vylepšení výrobku.

Režim přijímače USB

1. Otočte krytem baterie proti směru hodinových ručiček a sejměte jej.

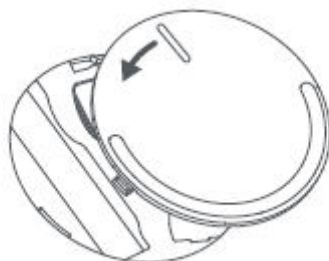

2. Do přihrádky na baterie vložte dvě baterie AAA.



3. Vyjměte přijímač USB.

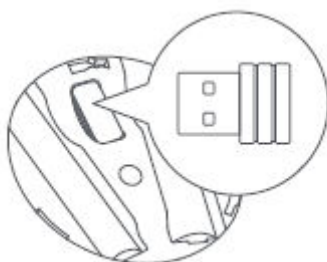

4. Vložte přijímač USB do portu USB počítače.



5. Nasadíte kryt a otočením ve směru hodinových ručiček jej zajistíte.

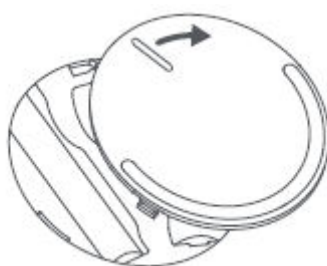

6. Posunutím vypínače do polohy ON myš zapnete.

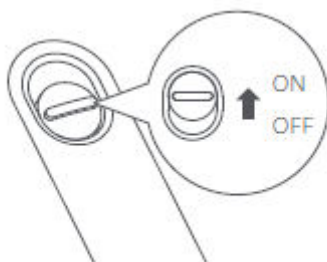

Režim Bluetooth

3. Povolte funkci Bluetooth v počítači.

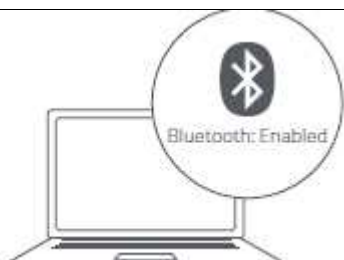

4. Zapněte myš a stiskněte a podržte tlačítko režimu, dokud indikátor nezačne blikat modře.

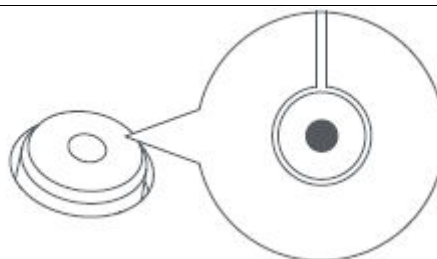

3. V seznamu zařízení Bluetooth v počítači vyhledejte položku Mi Silent Mouse.



4. Klikněte na tlačítko Připojit. Po připojení je myš připravena k použití.

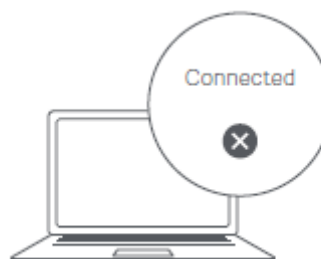

Režim přepínání

Myš lze připojit ke dvěma různým počítačům pomocí režimu přijímače USB a režimu Bluetooth. Stisknutím tlačítka režimu přepnete mezi oběma režimy a počítači.

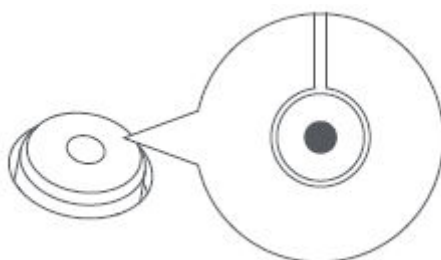

Režim přijímače USB: Stiskněte tlačítko režimu, indikátor se na 3 sekundy rozsvítí zeleně a poté zhasne.

Režim Bluetooth: Stiskněte tlačítko režimu, indikátor se na 3 sekundy rozsvítí modře a poté zhasne.

Poznámka: Během používání můžete režim zkontrolovat zvednutím myši do výšky 1 cm nebo větší. Indikátor bude svítit po dobu 3 sekund, zelený indikátor znamená režim přijímače USB a modrý režim Bluetooth.

Upozornění na vybitou baterii

Pokud je úroveň nabití baterie nízká, kontrolka po zapnutí myši bliká červeně.

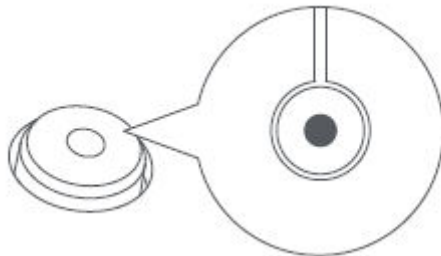

Indikátor bliká červeně: Baterie je vybitá.

Indikátor zůstane svítit červeně po dobu 10 sekund: Baterie je vybitá. Myš se poté automaticky vypne, vyměňte prosím baterii.

Bezpečnostní opatření

Nesprávně použité baterie mohou vytékat a mohou způsobit riziko výbuchu a zranění osob.

Nevystavujte baterie vlhkému prostředí nebo prostředí s vysokou teplotou, ani vodivým materiálům nebo kapalinám.

Nepoužívejte baterie, které vytékají, mají změněnou barvu nebo jsou deformované, ani v jiných neobvyklých situacích.

Výdrž baterie závisí na způsobu používání. Vybité baterie musí být zlikvidovány v souladu s místními zákony a předpisy.

Nenechávejte baterie vybité nebo nepoužívané po delší dobu.

Baterie nezkratujte.

Tuto myš nerozebírejte, neopravujte ani neupravujte, s výjimkou vyjmutí a výměny baterie.

Pokud myš nefunguje správně, obraťte se na oddělení poprodejního servisu a požádejte o příslušný servis nebo opravu.

Specifikace

Jméno:	Mi Dual Mode Wireless Mouse Silent Edition
Model:	WXSMSBMW02
Materiály:	ABS A PC
Provozní režim:	Fotoelektrický senzor
Bezdrátové připojení:	Bluetooth Low Energy 4.2, RF 2,4 GHz
Název zařízení Bluetooth:	Mi Silent Mouse
Provozní teplota:	0 °C až 40 °C
Bezdrátový dosah:	Až 8 m
Vstupní údaje:	3 V = 10 mA
Rozměry:	112,7 × 62,7 × 36,8 mm
Čistá hmotnost:	Přibližně 93 g
Kompatibilní s:	Windows 10, macOS 10.10 nebo Android 6.0 a vyšší
Název přijímače USB:	Bezdrátová myš Mi Dual Mode Silent Edition Receiver
Přijímač USB Model:	DWXSMSBMW02

Specifikace RF	Pracovní frekvence	Maximální výstupní výkon
RF 2.4G	2405 - 2470 MHz	4 dB
Bluetooth	2402 - 2480 MHz	4 dB

Záruční podmínky

Na nový výrobek zakoupený v prodejní síti Alza.cz se vztahuje záruka 2 roky. V případě potřeby opravy nebo jiného servisu v záruční době se obraťte přímo na prodejce výrobku, je nutné předložit originální doklad o koupi s datem nákupu.

Za rozpor se záručními podmínkami, pro který nelze reklamaci uznat, se považují následující skutečnosti:

- Používání výrobku k jinému účelu, než pro který je výrobek určen, nebo nedodržování pokynů pro údržbu, provoz a servis výrobku.
- Poškození výrobku živelnou pohromou, zásahem neoprávněné osoby nebo mechanicky vinou kupujícího (např. při přepravě, čištění nevhodnými prostředky apod.).
- Přirozené opotřebení a stárnutí spotřebního materiálu nebo součástí během používání (např. baterií atd.).
- Působení nepříznivých vnějších vlivů, jako je sluneční záření a jiné záření nebo elektromagnetické pole, vniknutí kapaliny, vniknutí předmětu, přepětí v síti, elektrostatický výboj (včetně blesku), vadné napájecí nebo vstupní napětí a nevhodná polarita tohoto napětí, chemické procesy, např. použité zdroje atd.
- Pokud někdo provedl úpravy, modifikace, změny konstrukce nebo adaptace za účelem změny nebo rozšíření funkcí výrobku oproti zakoupené konstrukci nebo použití neoriginálních součástí.

EU prohlášení o shodě

Tento výrobek splňuje právní požadavky následujících směrnic Evropské unie: 2014/53/EU.



WEEE

Tento výrobek nesmí být likvidován jako běžný domovní odpad v souladu se směrnicí EU o odpadních elektrických a elektronických zařízeních (WEEE - 2012/19/EU). Místo toho musí být vrácen na místo nákupu nebo předán na veřejné sběrné místo recyklovatelného odpadu. Tím, že zajistíte správnou likvidaci tohoto výrobku, pomůžete předejít možným negativním důsledkům pro životní prostředí a lidské zdraví, které by jinak mohly být způsobeny nevhodným nakládáním s odpadem z tohoto výrobku. Další informace získáte na místním úřadě nebo na nejbližším sběrném místě. Nesprávná likvidace tohoto typu odpadu může mít za následek pokuty v souladu s vnitrostátními předpisy.



Vážený zákazník,

ďakujeme vám za zakúpenie nášho výrobku. Pred prvým použitím si pozorne prečítajte nasledujúce pokyny a uschovajte si tento návod na použitie pre budúce použitie. Venujte osobitnú pozornosť bezpečnostným pokynom. Ak máte akékoľvek otázky alebo pripomienky k zariadeniu, obráťte sa na zákaznícku linku.

✉ www.alza.sk/kontakt

☎ +421 257 101 800

Dovozca Alza.cz a.s., Jankovcova 1522/53, Holešovice, 170 00 Praha 7, www.alza.cz

Prehľad produktov

Pred použitím si pozorne prečítajte tento návod a uschovajte si ho na budúce použitie.

Ďakujeme, že používate bezdrôtovú myš Mi Dual Mode Wireless Mouse Silent Edition.

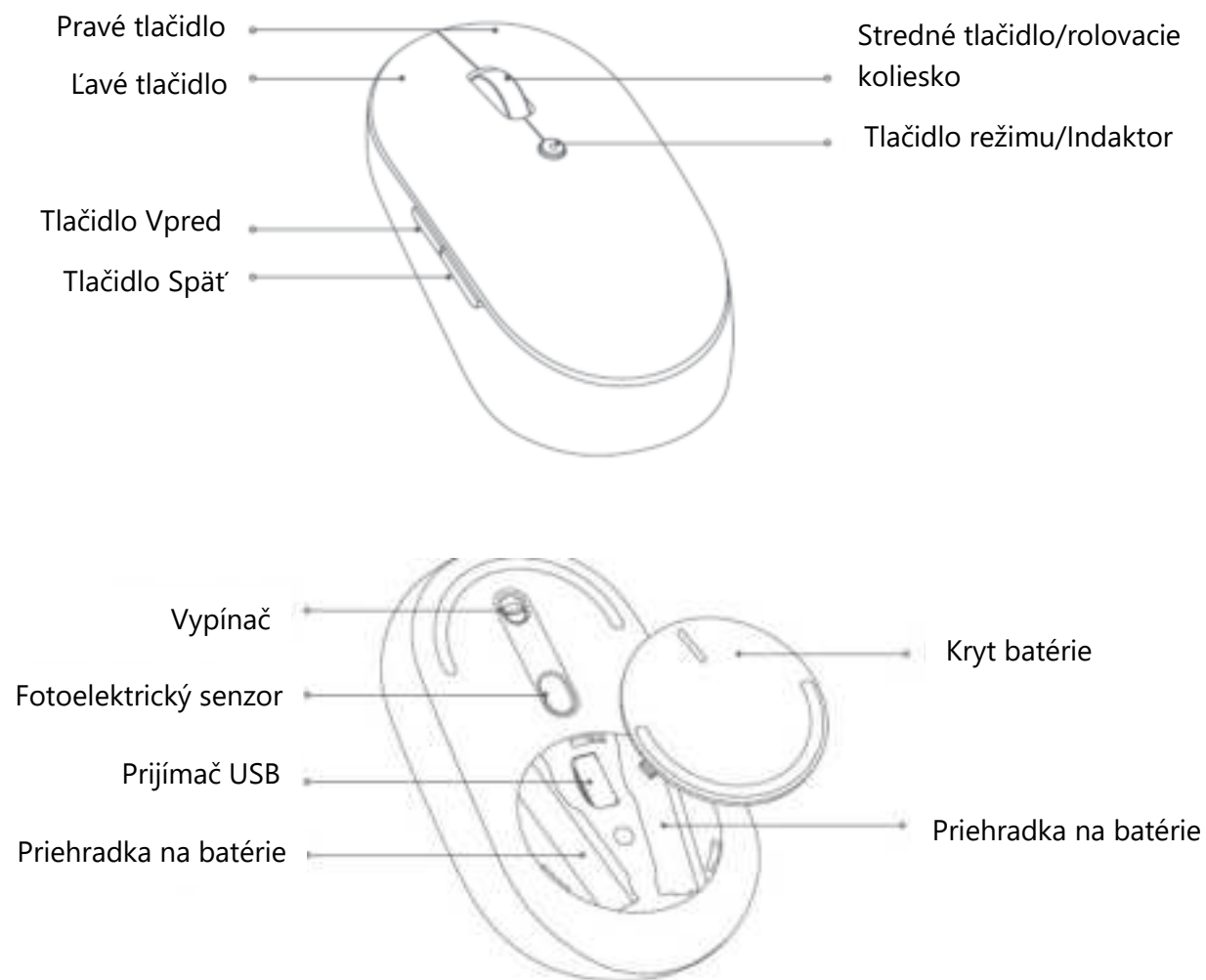

Ilustrácie výrobku, príslušenstva a používateľského rozhrania v používateľskej príručke slúžia len na referenčné účely. Skutočný výrobok a funkcie sa môžu líšiť v dôsledku vylepšení výrobku.

Režim prijímača USB

1. Otočte kryt batérie proti smeru hodinových ručičiek a vyberte ho.

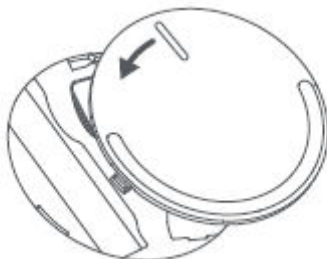

2. Do priestoru na batérie vložte dve batérie AAA.



3. Odstráňte prijímač USB.

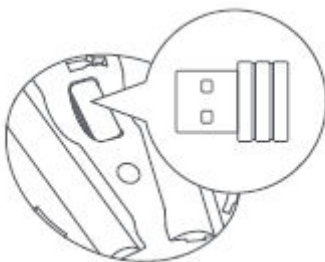

4. Vložte prijímač USB do portu USB počítača.

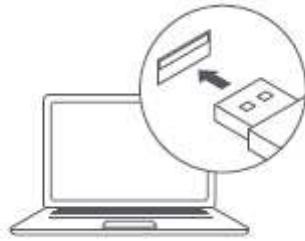

5. Nasadíte kryt a otočením v smere hodinových ručičiek ho zaistíte.

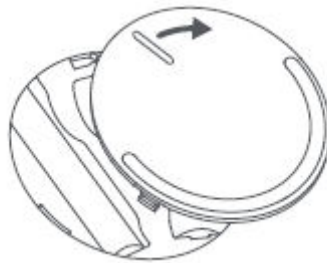

6. Posunutím vypínača do polohy ON zapnete myš.

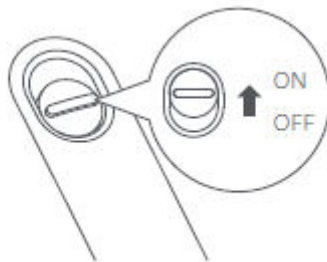

Režim Bluetooth

1. Povoľte funkciu Bluetooth v počítači.

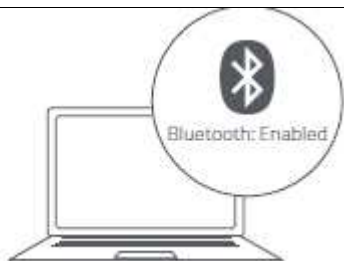

2. Zapnite myš a potom stlačte a podržte tlačidlo režimu, kým indikátor nezačne blikat' na modro.

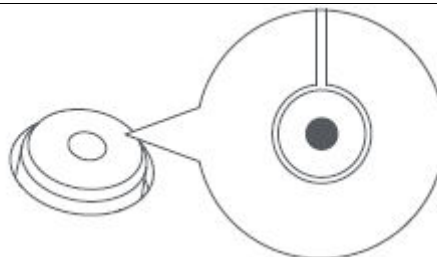

3. Vyhľadajte Mi Silent Mouse v zozname zariadení Bluetooth v počítači.



4. Kliknite na tlačidlo Pripojiť. Po pripojení je myš pripravená na používanie.

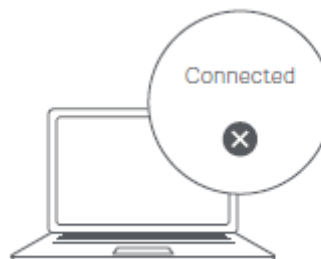

Režim prepínania

Myš možno pripojiť k dvom rôznym počítačom pomocou režimu prijímača USB a režimu Bluetooth. Stlačením tlačidla režimu môžete prepínať medzi týmito dvomi režimami a počítačmi.

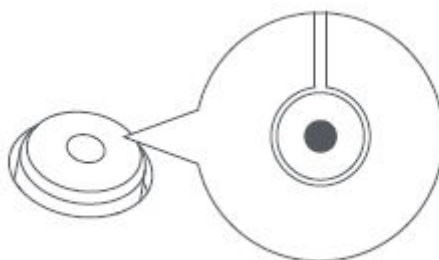

Režim prijímača USB: Stlačte tlačidlo režimu, indikátor bude 3 sekundy svietiť na zeleno a potom zhasne.

Režim Bluetooth: Stlačte tlačidlo režimu, indikátor sa na 3 sekundy rozsvieti na modro a potom sa vypne.

Poznámka: Počas používania môžete skontrolovať režim zdvihnutím myši do výšky 1 cm alebo viac. Indikátor bude svietiť 3 sekundy, zelený indikátor znamená režim prijímača USB a modrý režim Bluetooth.

Upozornenie na vybitú batériu

Ak je úroveň nabitia batérie nízka, po zapnutí myši začne blikať červená kontrolka.

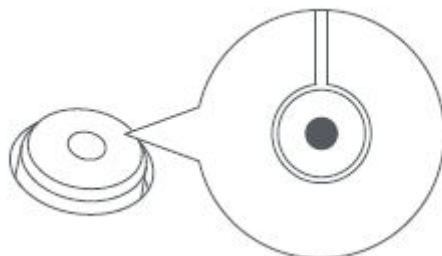

Indikátor bliká na červeno: Batéria je vybitá.

Indikátor zostane svietiť na červeno počas 10 sekúnd: Batéria je vybitá. Myš sa potom automaticky vypne, vymeňte batériu.

Bezpečnostné opatrenia

Nesprávne použité batérie môžu vytekať a môžu spôsobiť riziko výbuchu a zranenia osôb.

Nevystavujte batérie vlhkému prostrediu alebo prostrediu s vysokou teplotou ani vodivým materiálom alebo tekutinám.

Batérie nepoužívajte, ak vytekajú, majú zmenenú farbu alebo sú zdeformované ani v iných neobvyklých situáciách.

Výdrž batérie závisí od spôsobu používania. Vybité batérie sa musia zlikvidovať v súlade s miestnymi zákonmi a predpismi.

Nenechávajte batérie vybité alebo nepoužívané dlhší čas.

Batérie neskratujte.

Túto myš nerozoberajte, neopravujte ani neupravujte, s výnimkou vybratia a výmeny batérie.

Ak myš nefunguje správne, obráťte sa na popredajné servisné oddelenie, ktoré vám poskytne príslušný servis alebo opravu.

Špecifikácia

Názov:

Bezdrôtová myš Mi Dual Mode Silent Edition

Model:	WXSMSBMW02
Materiály:	ABS A PC
Prevádzkový režim:	Fotoelektrický senzor
Bezdrôtové pripojenie:	Bluetooth Low Energy 4.2, RF 2,4 GHz
Názov zariadenia Bluetooth:	Mi Silent Mouse
Prevádzková teplota:	0°C až 40°C
Bezdrôtový dosah:	Do 8 m
Vstupné údaje:	3 V = 10 mA
Rozmery:	112,7 × 62,7 × 36,8 mm
Čistá hmotnosť:	Približne 93 g
Kompatibilné s:	Windows 10, macOS 10.10 alebo Android 6.0 a novšie
Názov prijímača USB:	Mi Dual Mode Wireless Mouse Silent Edition prijímač
Model prijímača USB:	DWXSMSBMW02

Špecifikácia RF	Pracovná frekvencia	Maximálny výstupný výkon
RF 2.4G	2405 - 2470 MHz	4dB
Bluetooth	2402 - 2480 MHz	4dB

Záručné podmienky

Na nový výrobok zakúpený v predajnej sieti Alza.sk sa vzťahuje záruka 2 roky. V prípade potreby opravy alebo iného servisu v záručnej dobe sa obráťte priamo na predajcu výrobku, je nutné predložiť originálny doklad o kúpe s dátumom nákupu.

Za rozpor so záručnými podmienkami, pre ktorý nemožno reklamáciu uznať, sa považujú nasledujúce skutočnosti:

- Používanie výrobku na iný účel, než na ktorý je výrobok určený alebo nedodržovanie pokynov pre údržbu, prevádzku a servis výrobku.
- Poškodenie výrobku živelnou pohromou, zásahom neoprávnenej osoby alebo mechanicky vinou kupujúceho (napr. pri preprave, čistení nevhodnými prostriedkami a pod.).
- Prírodné opotrebovanie a starnutie spotrebného materiálu alebo súčastí počas používania (napr. batérií atď.).
- Pôsobenie nepriaznivých vonkajších vplyvov, ako je slnečné žiarenie a iné žiarenie alebo elektromagnetické pole, vniknutie kvapaliny, vniknutie predmetu, prepätie v sieti, elektrostatický výboj (vrátane blesku), chybné napájacie alebo vstupné napätie a nevhodná polarita tohto napätia, chemické procesy, napr. použité zdroje atď.
- Ak niekto vykonal úpravy, modifikácie, zmeny konštrukcie alebo adaptácie za účelom zmeny alebo rozšírenia funkcií výrobku oproti zakúpenej konštrukcii alebo použitie neoriginálnych súčastí.

EÚ prehlásenie o zhode

Tento výrobok spĺňa právne požiadavky nasledujúcich smerníc Európskej únie: Smernica č. 2014/53/EÚ.



WEEE

Tento výrobok nesmie byť likvidovaný ako bežný domový odpad v súlade so smernicou EÚ o odpadových elektrických a elektronických zariadeniach (WEEE - 2012/19/EÚ). Namiesto toho musí byť vrátený na miesto nákupu alebo odovzdaný na verejné zberné miesto recyklovateľného odpadu. Tým, že zaistíte správnu likvidáciu tohto výrobku, pomôžete predísť možným negatívnym dôsledkom pre životné prostredie a ľudské zdravie, ktoré by inak mohli byť spôsobené nevhodným nakladaním s odpadom z tohto výrobku. Ďalšie informácie získate na miestnom úrade alebo na najbližšom zbernom mieste. Nesprávna likvidácia tohto typu odpadu môže mať za následok pokuty v súlade s vnútroštátnymi predpismi.



Kedves vásárló,

Köszönjük, hogy megvásárolta termékünket. Kérjük, az első használat előtt figyelmesen olvassa el az alábbi utasításokat, és őrizze meg ezt a használati útmutatót a későbbi használatra. Fordítson különös figyelmet a biztonsági utasításokra. Ha bármilyen kérdése vagy észrevétele van a készülékkel kapcsolatban, kérjük, forduljon az ügyfélvonalhoz.

✉ www.alza.hu/kapcsolat

☎ +36-1-701-1111

Importőr Alza.cz a.s., Jankovcova 1522/53, Holešovice, 170 00 Prága 7, www.alza.cz

Termék áttekintés

Használat előtt olvassa el figyelmesen ezt a kézikönyvet, és őrizze meg a későbbi használatra.

Köszönjük, hogy használja a Mi Dual Mode Wireless Mouse Silent Edition egeret.

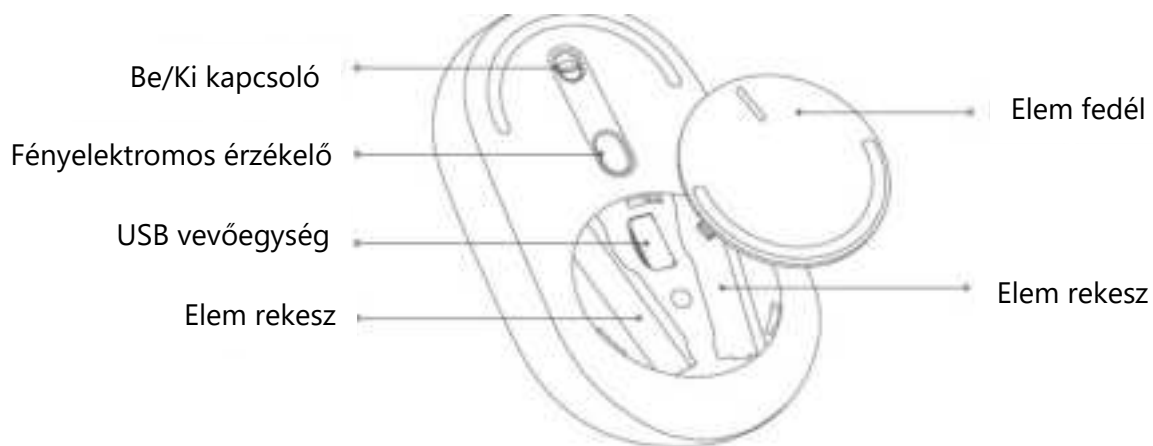
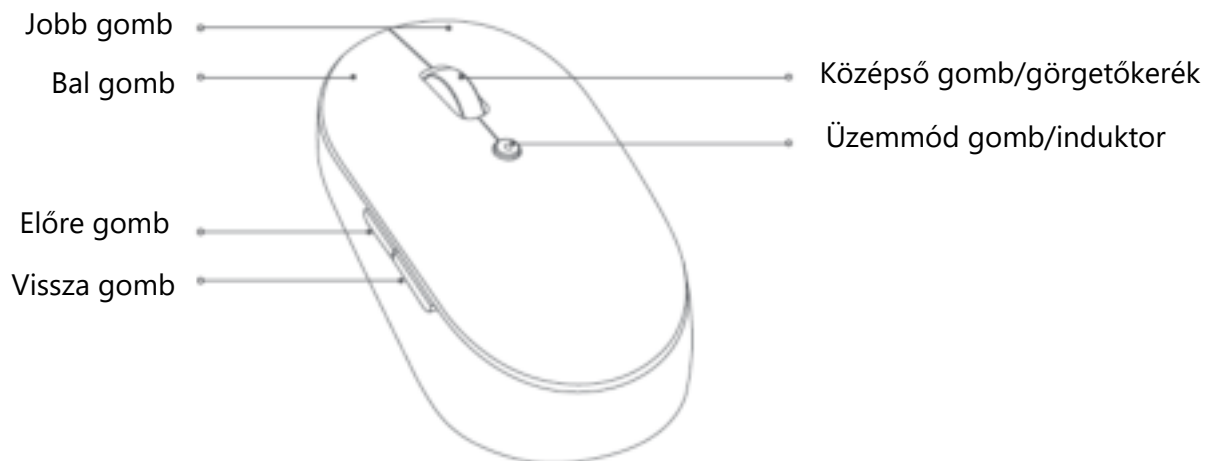

A termék, a tartozékok és a felhasználói felület ábrái a felhasználói kézikönyvben csak referenciaként szolgálnak. A tényleges termék és funkciók a termékfejlesztések miatt eltérhetnek.

USB vevő üzemmód

1. Fordítsa el az elemtartó fedelet az óramutató járásával ellentétes irányba, hogy eltávolítsa azt.

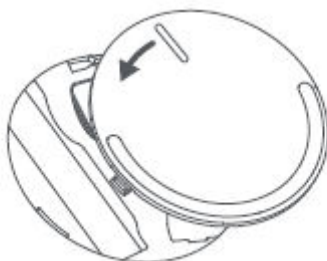

2. Helyezzen két AAA elemet az elemtartóba.



3. Vegye ki az USB-vevőegységet.

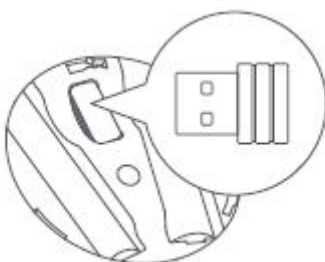

4. Helyezze be az USB-vevőt a számítógép USB-portjába.

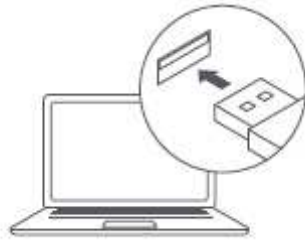

5. Szerelje fel a fedelet, és az óramutató járásával megegyező irányba forgatva rögzítse.

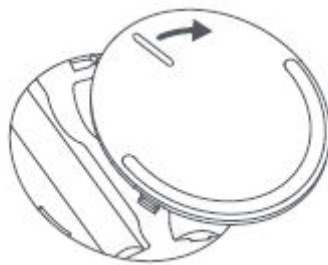

6. Az egér bekapcsolásához csúsztassa a be-/kikapcsolót ON állásba.

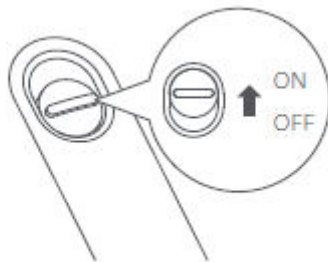

Bluetooth mód

5. Engedélyezze a számítógép Bluetooth funkcióját.

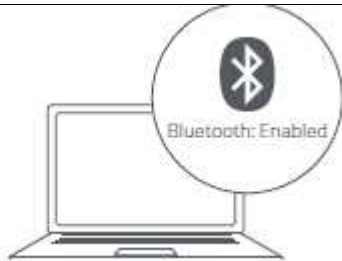

6. Kapcsolja be az egeret, majd nyomja meg és tartsa lenyomva az üzemmód gombot, amíg a kijelző kék színnel villog.

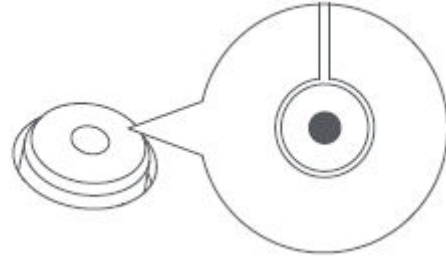

3. Keresse meg a Mi Silent Mouse-t a számítógép Bluetooth-eszköz listájában.



4. Kattintson a Csatlakozás gombra. A csatlakoztatás után az egér használatra kész.



Kapcsolási mód

Az egér két különböző számítógéphez csatlakoztatható USB-vevő módban és Bluetooth módban. A két üzemmód és a számítógépek közötti váltáshoz nyomja meg az üzemmód gombot.

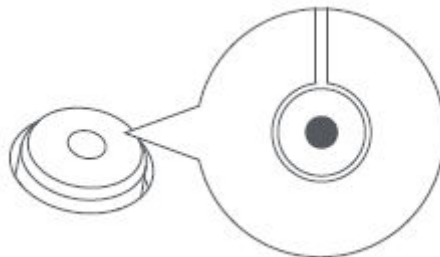

USB vevő üzemmód: A kijelző 3 másodpercig zöld színű lesz, majd kikapcsol.

Bluetooth mód: A kijelző 3 másodpercig kék színű lesz, majd kikapcsol.

Megjegyzés: Használat közben ellenőrizheti az üzemmódot, ha az egeret legalább 1 cm magasra emeli. A kijelző 3 másodpercig világít, a zöld kijelző az USB-vevő módot, a kék pedig a Bluetooth módot jelzi.

Alacsony elem-értesítés

Ha az elem töltöttségi szintje alacsony, az egér bekapcsolása után a jelzőfény pirosan villog.

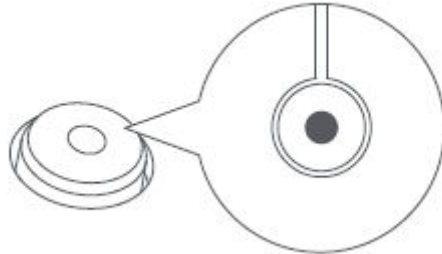

A kijelző pirosan villog: Az elemek töltöttsége alacsony.

A kijelző 10 másodpercig pirosan világít: Az elem lemerült. Az egér ekkor automatikusan kikapcsol, kérjük, cserélje ki az elemeket.

Óvintézkedések

A nem megfelelően használt elemek szivároghatnak, ami robbanás és személyi sérülés veszélyét okozhatja.

Ne tegye ki az elemeket nedves vagy magas hőmérsékletű környezetnek, illetve ne tegye ki őket vezető anyagoknak vagy folyadékoknak.

Ne használja az elemeket, ha azok szivárognak, elszíneződtek vagy deformálódtak, illetve semmilyen más szokatlan helyzetben.

Az elem élettartama a használatától függ. A lemerült elemeket a helyi törvényeknek és előírásoknak megfelelően kell ártalmatlanítani.

Ne hagyja az elemeket lemerülve vagy hosszabb ideig használaton kívül.

Ne zárja rövidre az elemeket.

Ne szedje szét, ne javítsa vagy módosítsa ezt az egeret, kivéve az elem eltávolítását és cseréjét végzi.

Ha az egér nem működik megfelelően, kérjük, forduljon az értékesítés utáni szervizhez vagy javításhoz.

Műszaki adatok

Név:	Mi Dual Mode vezeték nélküli egér Silent Edition
Modell:	WXSMSBMW02
Anyagok:	ABS ÉS PC
Működési mód:	Fényelektromos érzékelő
Vezeték nélküli kapcsolat:	Bluetooth Low Energy 4.2, RF 2,4 GHz
Bluetooth eszköz neve:	Mi Silent Mouse
Üzemi hőmérséklet:	0°C és 40°C között
Vezeték nélküli hatótávolság:	8 m-ig
Bemenet:	3 V = 10 mA
Méret:	112.7×62.7×36.8 mm
Nettó súly:	Kb. 93 g
Kompatibilis a következőkkel:	Windows 10, macOS 10.10 vagy Android 6.0 vagy újabb verziószámmal
USB-vevő neve:	Mi Dual Mode vezeték nélküli egér Silent Edition vevőegység
USB vevőegység modell:	DWXSMSBMW02

RF specifikáció	Munkafrekvencia	Maximális kimeneti teljesítmény
RF 2.4G	2405 - 2470 MHz	4dB
Bluetooth	2402 - 2480 MHz	4dB

Jótállási feltételek

Az Alza.cz értékesítési hálózatában vásárolt új termékre 2 év garancia vonatkozik. Ha a garanciális időszak alatt javításra vagy egyéb szolgáltatásra van szüksége, forduljon közvetlenül a termék eladójához, a vásárlás dátumával ellátott eredeti vásárlási bizonylatot kell bemutatnia.

Az alábbiak a jótállási feltételekkel való ellentétnek minősülnek, amelyek miatt az igényelt követelés nem ismerhető el:

- A terméknek a termék rendeltetésétől eltérő célra történő használata, vagy a termék karbantartására, üzemeltetésére és szervizelésére vonatkozó utasítások be nem tartása.
- A termék természeti katasztrófa, illetéktelen személy beavatkozása vagy a vevő hibájából bekövetkezett mechanikai sérülése (pl. szállítás, nem megfelelő eszközökkel történő tisztítás stb. során).
- A fogyóeszközök vagy alkatrészek természetes elhasználódása és öregedése a használat során (pl. akkumulátorok stb.).
- Káros külső hatásoknak való kitétség, például napfény és egyéb sugárzás vagy elektromágneses mezők, folyadék behatolása, tárgyak behatolása, hálózati túlfeszültség, elektrosztatikus kisülési feszültség (beleértve a villámlást), hibás táp- vagy bemeneti feszültség és e feszültség nem megfelelő polaritása, kémiai folyamatok, például használt tápegységek stb.
- Ha valaki a termék funkcióinak megváltoztatása vagy bővítése érdekében a megvásárolt konstrukcióhoz képest módosításokat, átalakításokat, változtatásokat végzett a konstrukción vagy adaptációt végzett, vagy nem eredeti alkatrészeket használt.

EU-megfelelőségi nyilatkozat

Ez a termék megfelel a következő európai uniós irányelvek jogi követelményeinek:
2014/53/EU irányelv.



WEEE

Ez a termék nem ártalmatlanítható normál háztartási hulladékként az elektromos és elektronikus berendezések hulladékairól szóló uniós irányelvnek (WEEE - 2012/19 / EU) megfelelően. Ehelyett vissza kell juttatni a vásárlás helyére, vagy át kell adni az újrahasznosítható hulladékok nyilvános gyűjtőhelyén. Azzal, hogy gondoskodik a termék megfelelő ártalmatlanításáról, segít megelőzni a környezetre és az emberi egészségre gyakorolt esetleges negatív következményeket, amelyeket egyébként a termék nem megfelelő hulladékkezelése okozhatna. További részletekért forduljon a helyi hatósághoz vagy a legközelebbi gyűjtőponthoz. Az ilyen típusú hulladék nem megfelelő ártalmatlanítása a nemzeti előírásoknak megfelelően pénzbírságot vonhat maga után.



Sehr geehrter Kunde,

vielen Dank für den Kauf unseres Produkts. Bitte lesen Sie die folgenden Anweisungen vor dem ersten Gebrauch sorgfältig durch und bewahren Sie diese Bedienungsanleitung zum späteren Nachschlagen auf. Beachten Sie insbesondere die Sicherheitshinweise. Wenn Sie Fragen oder Kommentare zum Gerät haben, wenden Sie sich bitte an den Kundenservice.

✉ www.alza.de/kontakt

☎ 0800 181 45 44

✉ www.alza.at/kontakt

☎ +43 720 815 999

Lieferant Alza.cz a.s., Jankovcova 1522/53, Holešovice, 170 00 Prag 7, www.alza.cz

Produktübersicht

Lesen Sie dieses Handbuch vor dem Gebrauch sorgfältig durch und bewahren Sie es zum späteren Nachschlagen auf.

Vielen Dank, dass Sie die Mi Dual Mode Wireless Mouse Silent Edition verwenden.

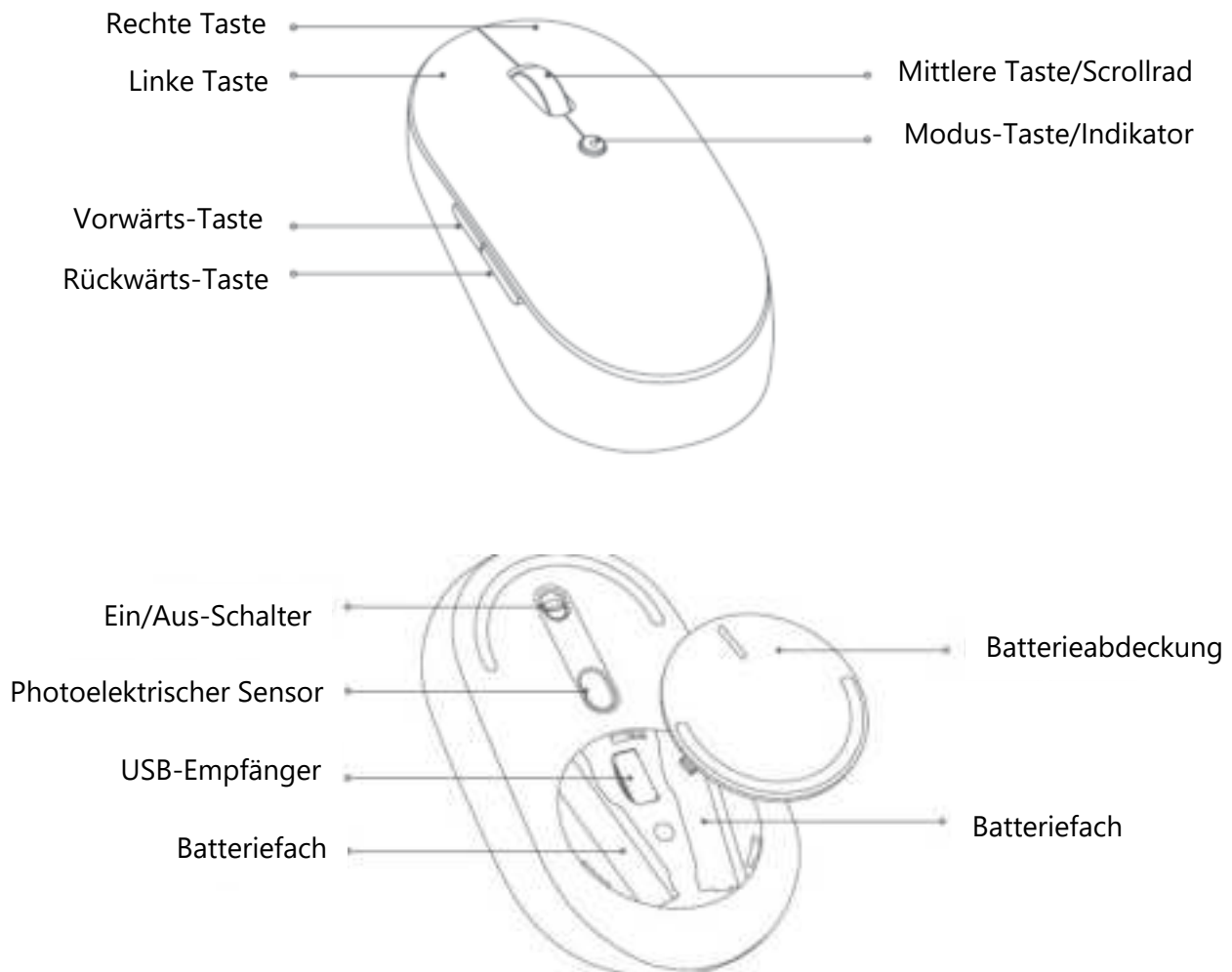

Die Abbildungen des Produkts, des Zubehörs und der Benutzeroberfläche im Benutzerhandbuch dienen nur zu Referenzzwecken. Das tatsächliche Produkt und die Funktionen können aufgrund von Produktverbesserungen abweichen.

USB-Empfänger-Modus

1. Drehen Sie die Batterieabdeckung gegen den Uhrzeigersinn, um sie zu entfernen.

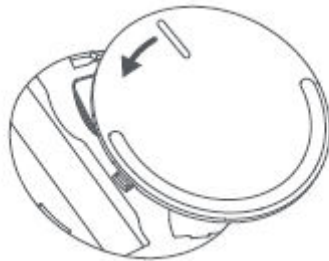

2. Legen Sie zwei AAA-Batterien in das Batteriefach ein.



3. Entfernen Sie den USB-Empfänger.

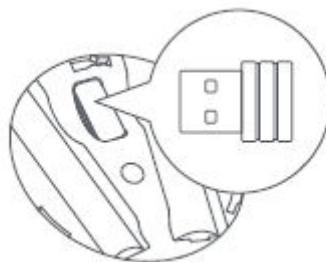

4. Stecken Sie den USB-Empfänger in den USB-Anschluss des Computers.



5. Bringen Sie die Abdeckung an und drehen Sie sie im Uhrzeigersinn, um sie zu verriegeln.

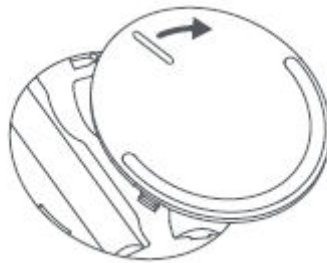

6. Schieben Sie den Ein/Aus-Schalter in die Position ON, um die Maus einzuschalten.

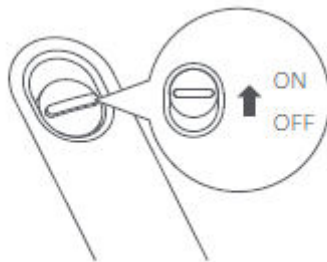

Bluetooth-Modus

1. Aktivieren Sie Bluetooth auf dem Computer.

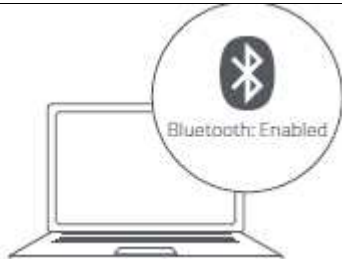

2. Schalten Sie die Maus ein und halten Sie dann die Modustaste gedrückt, bis die Anzeige blau blinkt.

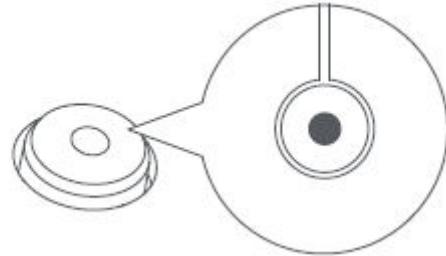

3. Suchen Sie in der Bluetooth-Geräteliste des Computers nach der Mi Silent Mouse.



4. Klicken Sie auf Verbinden. Sobald die Verbindung hergestellt ist, ist die Maus einsatzbereit.



Umschaltmodus

Die Maus kann mit dem USB-Empfängermodus und dem Bluetooth-Modus an zwei verschiedene Computer angeschlossen werden. Drücken Sie die Modustaste, um zwischen den beiden Modi und Computern zu wechseln.

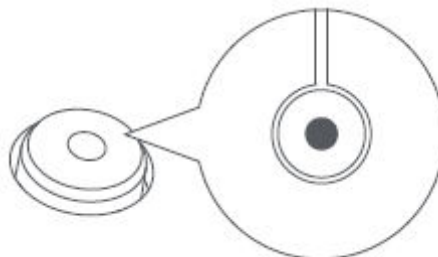

USB-Empfänger-Modus: Drücken Sie die Modus-Taste, die Anzeige leuchtet 3 Sekunden lang grün und schaltet sich dann aus.

Bluetooth-Modus: Drücken Sie die Modustaste, die Anzeige leuchtet 3 Sekunden lang blau und schaltet sich dann aus.

Hinweis: Während der Benutzung können Sie den Modus überprüfen, indem Sie die Maus mindestens 1 cm anheben. Die Anzeige leuchtet 3 Sekunden lang. Die grüne Anzeige steht für den USB-Empfängermodus und die blaue für den Bluetooth-Modus.

Benachrichtigung bei niedrigem Batteriestand

Wenn der Batteriestand niedrig ist, blinkt die Anzeigeleuchte rot, sobald die Maus eingeschaltet wird.

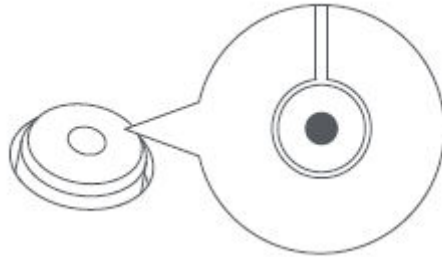

Die Anzeige blinkt rot: Die Batterie ist schwach.

Die Anzeige leuchtet 10 Sekunden lang rot: Die Batterie ist erschöpft. Ihre Maus schaltet sich dann automatisch aus. Bitte wechseln Sie die Batterie aus.

Vorsichtsmaßnahmen

Unschlaggemäß verwendete Batterien können auslaufen, was zu Explosions- und Verletzungsgefahr führen kann.

Setzen Sie die Batterien weder feuchten oder heißen Umgebungen noch leitenden Materialien oder Flüssigkeiten aus.

Verwenden Sie die Batterien nicht, wenn sie auslaufen, verfärbt oder verformt sind, oder in einer anderen ungewöhnlichen Situation.

Die Lebensdauer der Batterien hängt vom Gebrauch ab. Erschöpfte Batterien müssen gemäß den örtlichen Gesetzen und Vorschriften entsorgt werden.

Lassen Sie die Batterien nicht über einen längeren Zeitraum entladen oder unbenutzt.

Schließen Sie die Batterien nicht kurz.

Zerlegen, reparieren oder modifizieren Sie diese Maus nicht, außer zum Entfernen und Austauschen der Batterie.

Wenn die Maus nicht ordnungsgemäß funktioniert, wenden Sie sich bitte an den Kundendienst, um eine entsprechende Wartung oder Reparatur durchführen zu lassen.

Spezifikationen

Name:	Mi Dual Mode Wireless Maus Silent Edition	
Modell:	WXSMSBMW02	
Materialien:	ABS UND PC	
Betriebsart:	Photoelektrischer Sensor	
Drahtlose Konnektivität:	Bluetooth Low Energy 4.2, RF 2,4 GHz	
Bluetooth-Gerätename:	Mi Stille Maus	
Betriebstemperatur:	0°C bis 40°C	
Kabellose Reichweite:	bis zu 8 m	
Eingabe:	3 V = 10 mA	
Abmessungen:	112,7×62,7×36,8 mm	
Nettogewicht:	Ca. 93 g	
Kompatibel mit:	Windows 10, macOS 10.10, oder Android 6.0 und höher	
USB-Empfänger Name:	Mi Dual Mode Wireless Mouse Silent Edition Empfänger	
USB-Empfänger Modell:	DWXSMSBMW02	
RF-Spezifikation	Arbeitsfrequenz	Maximale Ausgangsleistung
RF 2.4G	2405 - 2470 MHz	4dB
Bluetooth	2402 - 2480 MHz	4dB

Garantiebedingungen

Auf ein neues Produkt, das im Vertriebsnetz von Alza gekauft wurde, wird eine Garantie von 2 Jahren gewährt. Wenn Sie während der Garantiezeit eine Reparatur oder andere Dienstleistungen benötigen, wenden Sie sich direkt an den Produktverkäufer. Sie müssen den Originalkaufbeleg mit dem Kaufdatum vorlegen.

Als Widerspruch zu den Garantiebedingungen, für die der geltend gemachte Anspruch nicht anerkannt werden kann, gelten:

- Verwendung des Produkts für einen anderen Zweck als den, für den das Produkt bestimmt ist, oder Nichtbeachtung der Anweisungen für Wartung, Betrieb und Service des Produkts.
- Beschädigung des Produkts durch Naturkatastrophe, Eingriff einer unbefugten Person oder mechanisch durch Verschulden des Käufers (z. B. beim Transport, Reinigung mit unsachgemäßen Mitteln usw.).
- Natürlicher Verschleiß und Alterung von Verbrauchsmaterialien oder Komponenten während des Gebrauchs (wie Batterien usw.).
- Exposition gegenüber nachteiligen äußeren Einflüssen wie Sonnenlicht und anderen Strahlungen oder elektromagnetischen Feldern, Eindringen von Flüssigkeiten, Eindringen von Gegenständen, Netzüberspannung, elektrostatische Entladungsspannung (einschließlich Blitzschlag), fehlerhafte Versorgungs- oder Eingangsspannung und falsche Polarität dieser Spannung, chemische Prozesse wie verwendet Netzteile usw.
- Wenn jemand Änderungen, Modifikationen, Konstruktionsänderungen oder Anpassungen vorgenommen hat, um die Funktionen des Produkts gegenüber der gekauften Konstruktion zu ändern oder zu erweitern oder nicht originale Komponenten zu verwenden.

EU-Konformitätserklärung

Dieses Produkt entspricht den gesetzlichen Anforderungen der folgenden Richtlinien der Europäischen Union: Richtlinie Nr. 2014/53/EU.



WEEE

Dieses Produkt darf gemäß der EU-Richtlinie über Elektro- und Elektronik-Altgeräte (WEEE - 2012/19 / EU) nicht über den normalen Hausmüll entsorgt werden. Stattdessen muss es an den Ort des Kaufs zurückgebracht oder bei einer öffentlichen Sammelstelle für wiederverwertbare Abfälle abgegeben werden. Indem Sie sicherstellen, dass dieses Produkt ordnungsgemäß entsorgt wird, tragen Sie dazu bei, mögliche negative Folgen für die Umwelt und die menschliche Gesundheit zu vermeiden, die andernfalls durch eine unsachgemäße Abfallbehandlung dieses Produkts verursacht werden könnten. Wenden Sie sich an Ihre örtliche Behörde oder an die nächstgelegene Sammelstelle, um weitere Informationen zu erhalten. Die unsachgemäße Entsorgung dieser Art von Abfall kann gemäß den nationalen Vorschriften zu Geldstrafen führen.

